

エコノミー側溝蓋 (II型、Hタイプ) 397×86/136×496 W=40kg

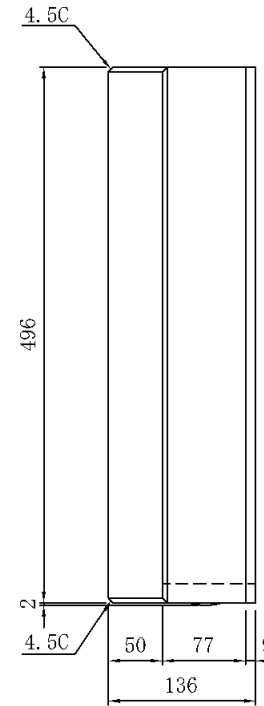

模様詳細図

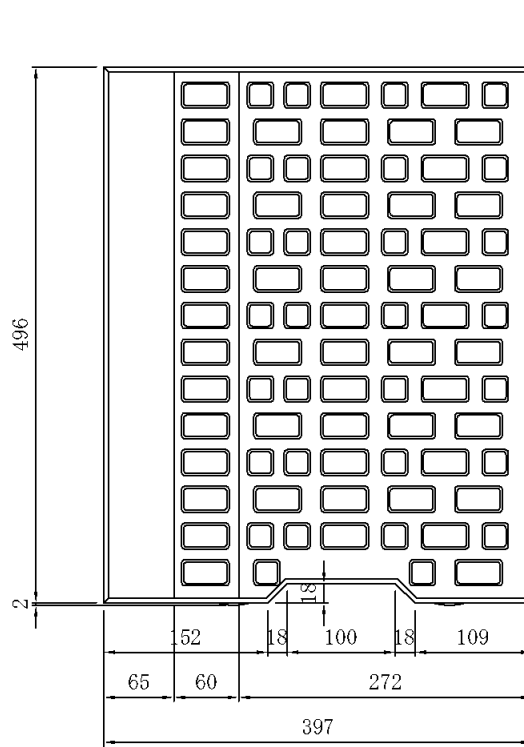
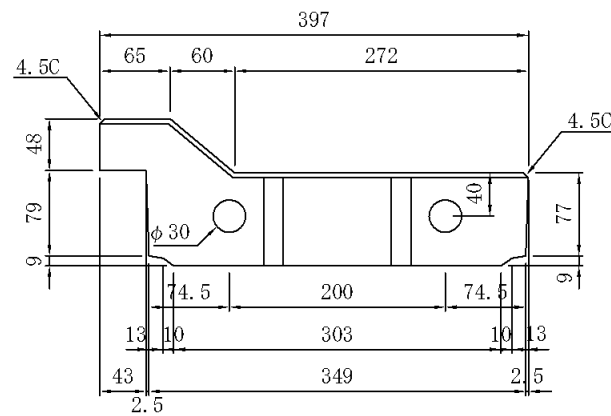
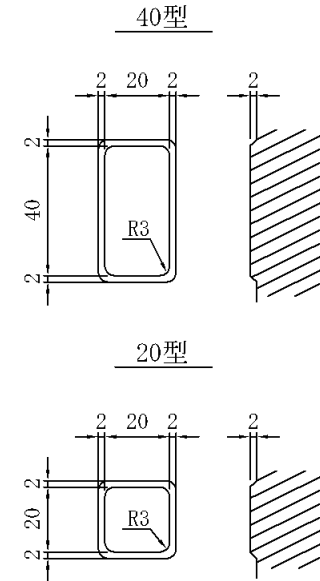

図面番号		品名	エコノミー側溝蓋
縮尺		呼び名	II型、Hタイプ
1:7		規格	397×86/136×496
製図	2005.11.21		
検図	設計	製図	
河		中	三和コンクリート工業株式会社