

エコノミー側溝用柵 300×400用

W=321kg

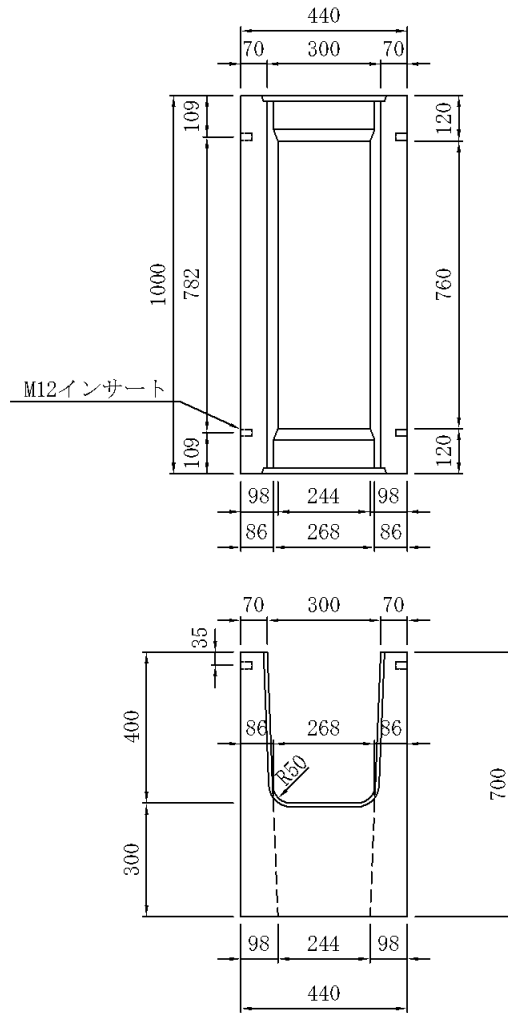

目地詳細図

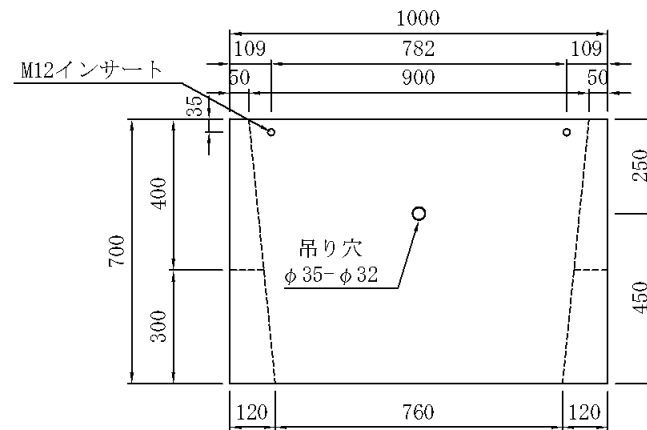
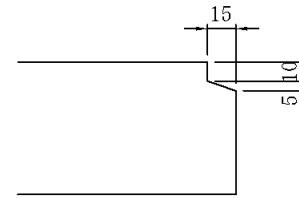

図面番号		品名	エコノミー側溝用柵
縮尺		呼び名	
1 : 20		規格	300×400用
製図	2008.3.30		
検図	設計	製図	
河		中	三和コンクリート工業株式会社