

バリアフリー側溝用柵 500×1200用 W=822kg

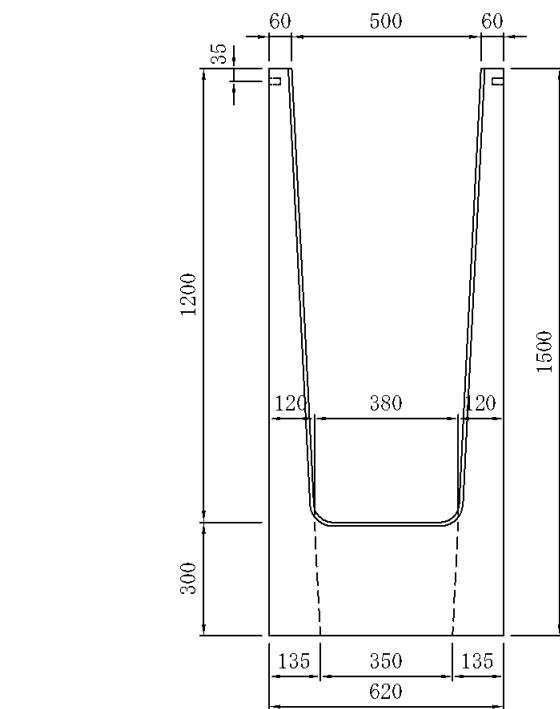

目地詳細図

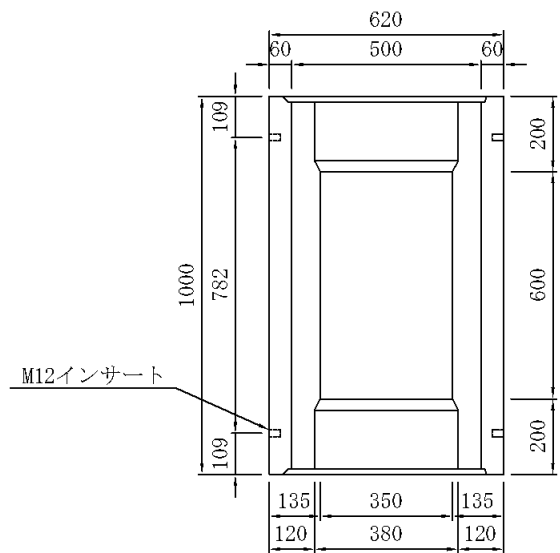
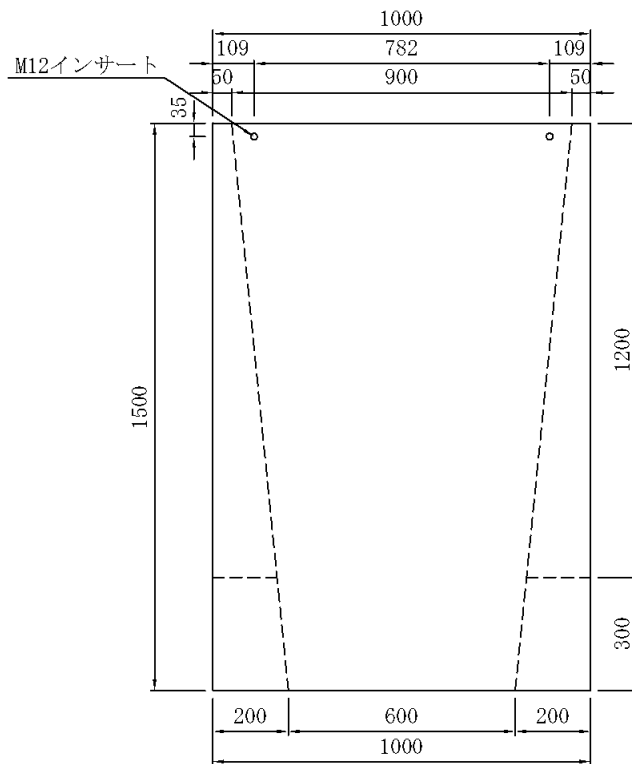
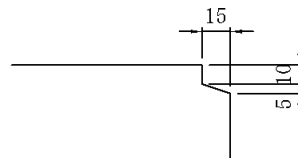

図面番号		品名	バリアフリー側溝用柵
縮尺		部名	
1 : 20		規格	500×1200用
製図	2001.5.1		
検図	設計	製図	
河		中	三和コンクリート工業株式会社