

バリアフリー側溝用柵 300×300用 W=230kg

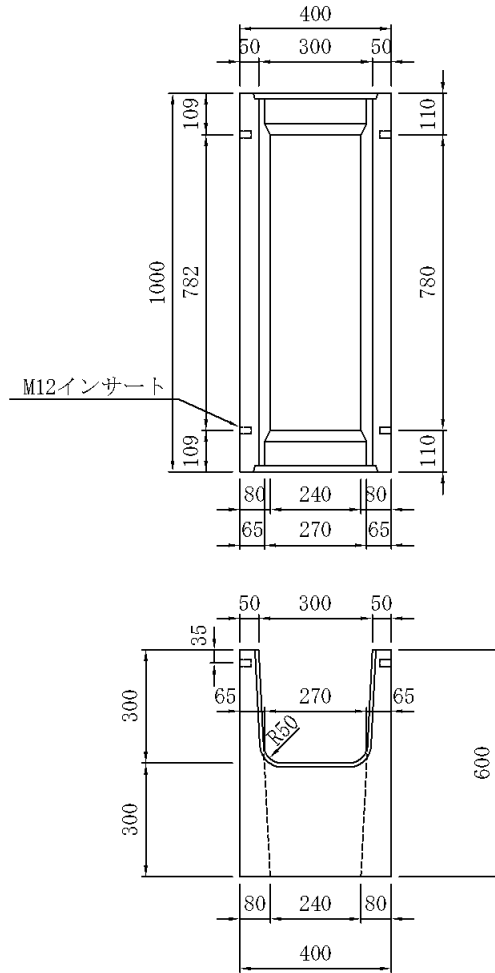

目地詳細図

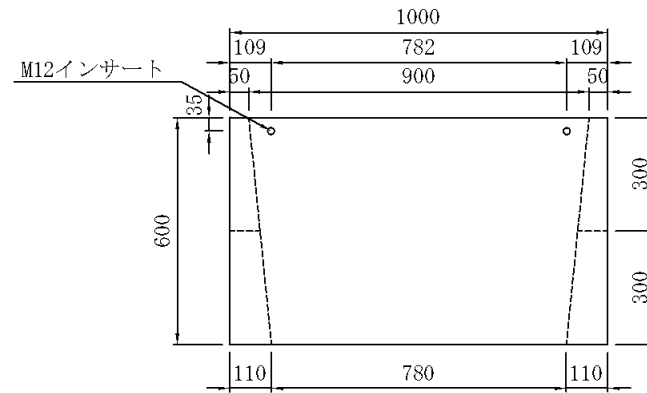
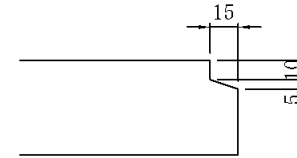

図面番号		品名	バリアフリー側溝用柵
縮尺		部名	
1:20		規格	300×300用
製図	2001.12.13		
検図	設計	製図	
河		大	三和コンクリート工業株式会社
口		嶋	